

Easy9

Chất lượng
Giá cạnh tranh
Thương hiệu quốc tế



Schneider
Electric

Easy9

- > **Chất lượng**
- > **Giá cạnh tranh**
- > **An toàn**

Đạt chứng chỉ
Quản lý chất lượng
ISO9001
Và môi trường
ISO14000



100% sản xuất bởi Schneider Electric. Được kiểm tra chất lượng và chứng nhận bởi các tổ chức



Dễ dàng lựa chọn

EZ9 F 34 1 16

Sản phẩm		Dòng sản phẩm		Số cực		Dòng điện	
Easy9	EZ9	MCB	F	1P	1	6	06
		RCCB	R	2P	2	10	10
		RCBO	D	3P	3	•	
				4P	4	•	
						63	63

Ví dụ: EZ9F34116 - Easy9 MCB 1P 16A

MCB - Cầu dao tự động bảo vệ quá tải và ngắn mạch

Dòng điện In (A): 6 đến 63A
Dòng ngắn mạch Icu (A): 4500A
Số cực: 1P/2P/3P/4P
Đường cong hoạt động: C
Tiêu chuẩn: IEC 60898-1
Nơi sản xuất: Thái Lan và Ấn Độ



Dòng điện	Mã hàng	Dòng điện	Mã hàng
1P			
6A	EZ9F34106	6A	EZ9F34206
10A	EZ9F34110	10A	EZ9F34210
16A	EZ9F34116	16A	EZ9F34216
20A	EZ9F34120	20A	EZ9F34220
25A	EZ9F34125	25A	EZ9F34225
32A	EZ9F34132	32A	EZ9F34232
40A	EZ9F34140	40A	EZ9F34240
50A	EZ9F34150	50A	EZ9F34250
63A	EZ9F34163	63A	EZ9F34263
3P			
6A	EZ9F34306		
10A	EZ9F34310		
16A	EZ9F34316		
20A	EZ9F34320		
25A	EZ9F34325		
32A	EZ9F34332		
40A	EZ9F34340		
50A	EZ9F34350		
63A	EZ9F34363		
4P			
		40A	EZ9F34440
		50A	EZ9F34450
		63A	EZ9F34463

RCCB - Cầu dao bảo vệ dòng rò

Dòng điện In (A): 25A/40A/63A
Dòng rò bảo vệ : 30mA , 300mA
Số cực: 2P/4P
Tiêu chuẩn: IEC 61008 – 1
Loại AC
Nơi sản xuất: Ấn Độ



Dòng điện	Mã hàng	Dòng điện	Mã hàng
2P 30mA			
25A	EZ9R36225		
40A	EZ9R36240		
63A	EZ9R36263		
4P 30mA			
25A	EZ9R34425		
40A	EZ9R34440		
63A	EZ9R34463		
4P 300mA			
		40A	EZ9R64440
		63A	EZ9R64463

RCBO - Cầu dao bảo vệ quá tải, ngắn mạch và dòng rò

In (A): 10 đến 32A
Icu (A): 4500A
Số cực: 1P+N
Dòng rò bảo vệ: 30mA
Loại AC
Nơi sản xuất: Trung Quốc



Dòng điện	Mã hàng
1P+N 30mA	
10A	EZ9D34610
16A	EZ9D34616
20A	EZ9D34620
25A	EZ9D34625
32A	EZ9D34632

SPD - Thiết bị chống sét lan truyền

Dòng sét I_{max} (kA): 20kA & 45kA
Số cực: 1P/1P+N /3P+N
Loại 2
Nơi sản xuất: Trung Quốc







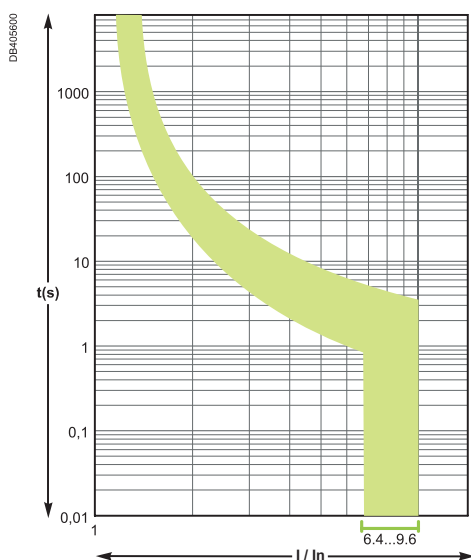

Dòng điện	I _{max}	Mã hàng
1P	20kA	EZ9L33120
1P	45kA	EZ9L33145
1P+N	20kA	EZ9L33620
3P+N	20kA	EZ9L33720
3P+N	45kA	EZ9L33745

Bảng hướng dẫn chọn MCB cho các thiết bị dân dụng/ văn phòng

Đường cong hoạt động của thiết bị



Thiết bị	Công suất tiêu thụ	Dòng điện MCB (A)	Đường cong
Máy lạnh 	4.7 HP	16	"C"
	7.1 HP	20	
	9.5 HP	20	
	14 HP	25	
Tủ lạnh 	165 liters	2	
	285 liters	2	
Máy xay sinh tố 	200 W	1	"C"
Máy hút bụi 	50 W	0.5	
Máy giặt 	300 W	2	"C"
	1.3 KW	10	
Máy photocopy 	1.5 KW	10	"C"
Máy nước nóng lạnh 	500 W	3	

Tận hưởng sự an toàn với chi phí phù hợp khi lựa chọn Easy9

Dòng sản phẩm Easy9 giúp bạn tiết kiệm thời gian trong lắp đặt và cung cấp sản phẩm chất lượng tốt cho khách hàng

- Đảm bảo tuân theo các tiêu chuẩn

- Độ tin cậy cao với giá cả phù hợp

Rút ngắn công việc của bạn khi lựa chọn Easy9

Easy9



RCCB - Cầu dao chống dòng rò



RCBO - Cầu dao bảo vệ quá tải và chống dòng rò



SPD - Thiết bị chống sét lan truyền

Dòng điện Mã hàng Đơn giá (VND)

Easy9 RCCB 2P/4P [AC type]

30mA 2P

25A	EZ9R36225	717,000
40A	EZ9R36240	753,000
63A	EZ9R36263	789,000

30mA 4P

25A	EZ9R34425	1,004,000
40A	EZ9R34440	1,075,000
63A	EZ9R34463	1,434,000

300mA 4P

40A	EZ9R64440	1,040,000
63A	EZ9R64463	1,183,000

Easy9 RCBO 1P+N 4.5kA 30mA [AC type]

10A	EZ9D34610	518,000
16A	EZ9D34616	518,000
20A	EZ9D34620	518,000
25A	EZ9D34625	621,000
32A	EZ9D34632	621,000

Giá trên đã bao gồm VAT

Kích thước (mm)

RCCB

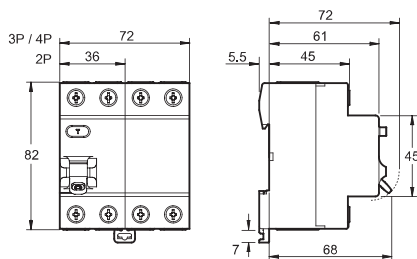

RCBO

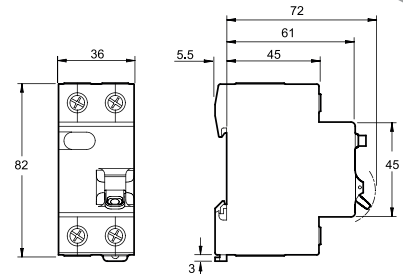

SPD

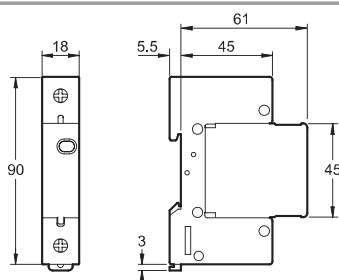

Số cực I_{max} (8/20μs) Mã hàng Đơn giá (VND)

Easy9 Chống sét lan truyền - Loại 2

1P	20kA	EZ9L33120	531,000
1P	45kA	EZ9L33145	564,000
1P+N	20kA	EZ9L33620	664,000
3P+N	20kA	EZ9L33720	1,195,000
3P+N	45kA	EZ9L33745	1,241,000

Easy9

Cầu dao bảo vệ quá tải và ngắn mạch



Cầu dao tự động Easy9 bao gồm các chức năng:

PE111298-40



Bảo vệ chống dòng quá tải
Bảo vệ chống dòng ngắn mạch



Dấu hiệu nhận biết đóng/ngắt mạch được in trên cần gạt (O-I)

Tuân theo tiêu chuẩn IEC 60898 - 1

Khả năng ngắt ngắn mạch (Icn)

Ph/N	230VAC	4500A
Ph/Ph	400VAC	4500A

Số lần đóng ngắt (O-C)

Bằng điện	4,000 lần
Bằng cơ khí	10,000 lần

Kích thước (mm)

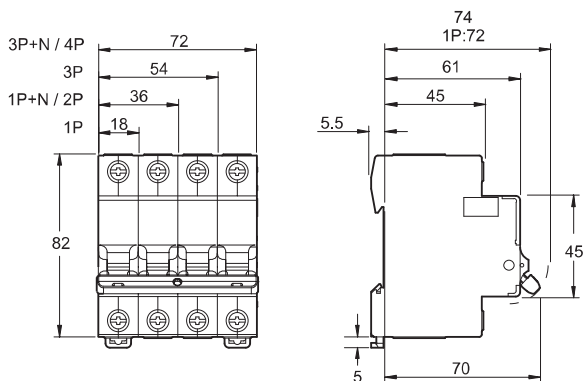

Dòng điện Mã hàng Đơn giá (VND)

Easy9 MCB 1P, 4.5kA, 230V, C curve

6A	EZ9F34106	76,000
10A	EZ9F34110	76,000
16A	EZ9F34116	76,000
20A	EZ9F34120	76,000
25A	EZ9F34125	76,000
32A	EZ9F34132	76,000
40A	EZ9F34140	114,000
50A	EZ9F34150	180,000
63A	EZ9F34163	180,000

Easy9 MCB 2P, 4.5kA, 230V, C curve

6A	EZ9F34206	198,000
10A	EZ9F34210	198,000
16A	EZ9F34216	198,000
20A	EZ9F34220	198,000
25A	EZ9F34225	198,000
32A	EZ9F34232	198,000
40A	EZ9F34240	198,000
50A	EZ9F34250	306,000
63A	EZ9F34263	306,000

Easy9 MCB 3P, 4.5kA, 400V, C curve

6A	EZ9F34306	351,000
10A	EZ9F34310	351,000
16A	EZ9F34316	351,000
20A	EZ9F34320	351,000
25A	EZ9F34325	351,000
32A	EZ9F34332	351,000
40A	EZ9F34340	351,000
50A	EZ9F34350	524,000
63A	EZ9F34363	524,000

Easy9 MCB 4P, 4.5kA, 400V, C curve

40A	EZ9F34440	494,000
50A	EZ9F34450	738,000
63A	EZ9F34463	738,000

Giá trên đã bao gồm VAT